



VF SERIES PIT FRAME

Installation Guide
Guía de instalación
Guide d'installation
Installationsanleitung
Guida di installazione



Parts Checklist

- (1) VF Series Pit Frame unit
- (4) All-thread, M10 x 250 (included)
- (4) Nuts, M10 (included)
- Foundation Plan (from user)

1. Determine proper placement of weighing platform:

- Avoid areas near doors
- Avoid high traffic areas
- Load-bearing capacity of pit base: min. 1,500 kg / 25 cm²

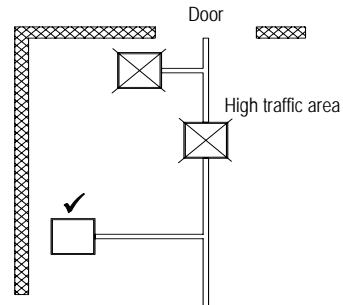
**2. Determine placement of indicator:**

- Locate indicator for maximum visibility and easy access
- Standard base-to-terminal cable length is 5 m.

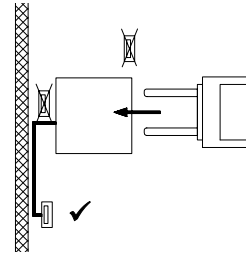
**3. Excavate Pit:**

- Standard base-to-terminal cable diameter is min. 50 mm Ø
- Through corners, route the cable through two 45° pipes. Do not use right-angled pipe.
- Excavate pit to dimensions specified in table below:

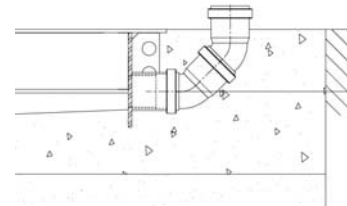

Platform Model	Excavation (W x L)	Depth
VF...CS...	140 x 140 cm	Approx. 14 cm (See following illustration)
VF...DS...	160 x 160 cm	
VF...E...	185 x 210 cm	
VF...ES...	210 x 210 cm	
VF...G...	210 x 260 cm	

4. Prepare framework (see following illustration):

- Verify that the inside frame diagonal dimensions are equal
- Secure levelling support beams to (2) wooden bars (not included with frame unit) with the (4) M10 all-thread and nuts
- Position frame into pit as shown
- Adjust the screws and/or nuts as necessary to level the frame (**Note:** Frame must be level)
- Pit ground structure: the user must determine drainage requirements and design the structure accordingly

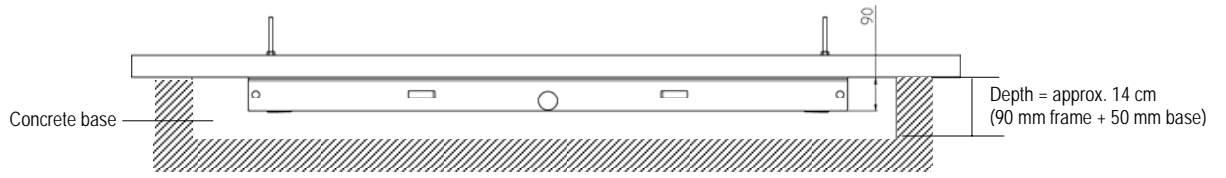

Wooden bars (not included with frame unit) to ease installation

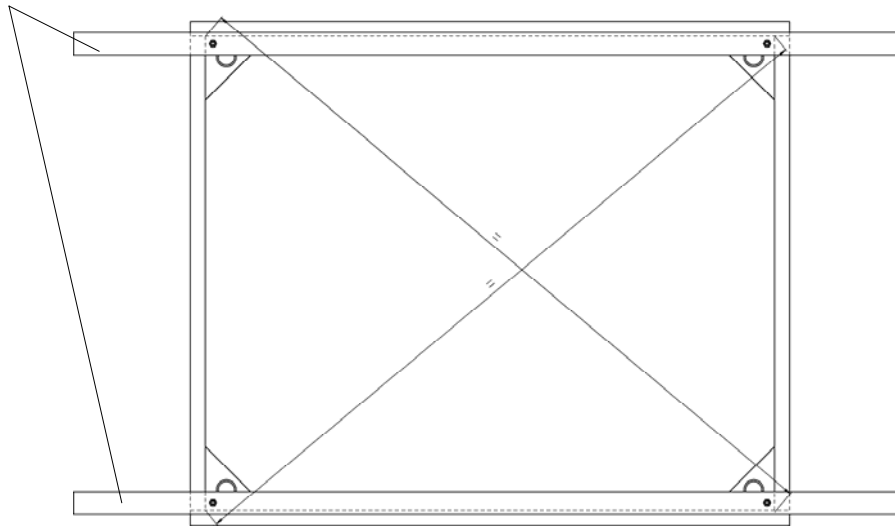

Verificación de las partes

- (1) Unidad de bastidor para foso Serie VF
- (4) Espárragos de rosca completa, M10 x 250 (incluidos)
- (4) Tuercas, M10 (incluidas)
- Plano de cimentación (proporcionado por el usuario)

1. Determine el lugar correcto de la plataforma de pesaje:

- Evite áreas cercanas a puertas
- Evite áreas de mucho tráfico
- Capacidad de carga de la base para foso: mínima de 1500 kg / 25 cm²

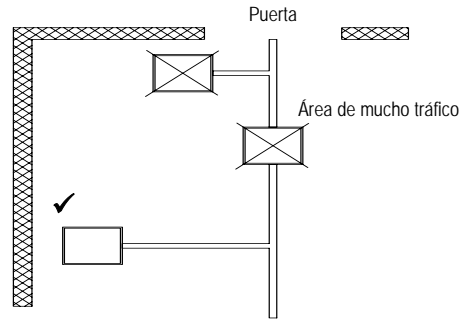

2. Determine el lugar del indicador:

- Coloque el indicador en un lugar de máxima visibilidad y fácil acceso
- La longitud estándar del cable de la base a la terminal es 5 m.

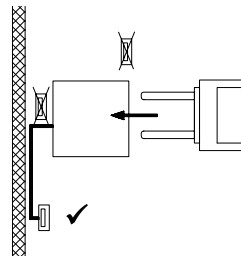

3. Excave el foso:

- El diámetro estándar del cable de la base a la terminal es mín. 50 mm Ø
- Utilice dos codos de 45° para instalar el cable en las esquinas. No utilice codos de ángulo recto (90°)
- Excave el foso se acuerdo con las especificaciones de la tabla siguiente:

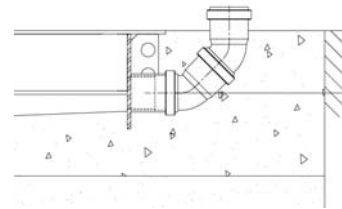

Modelo de plataforma	Excavación (A x L)	Profundidad
VF...CS...	140 x 140 cm	Aproximadamente 14 cm (vea la siguiente ilustración)
VF...DS...	160 x 160 cm	
VF... E...	185 x 210 cm	
VF...ES...	210 x 210 cm	
VF... G...	210 x 260 cm	

4. Prepare el bastidor (vea la siguiente ilustración):

- Verifique que las dimensiones diagonales internas del bastidor sean iguales
- Fije los rieles de soporte de nivelación en (2) barrotes de madera (no incluidos con el bastidor) mediante los (4) espárragos de rosca completa y las tuercas M10
- Coloque el bastidor en el foso como se ilustra
- Ajuste los espárragos y tuercas según sea necesario para nivelar el bastidor (Nota: el bastidor debe estar nivelado)
- Estructuras del suelo para el foso: el usuario debe determinar las necesidades de drenaje y construir la estructura de acuerdo con ello

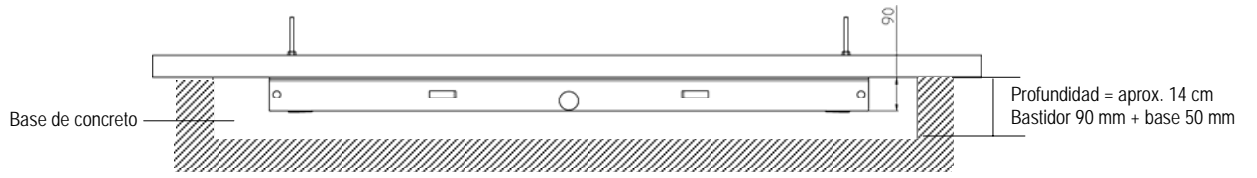

Barros de madera (no incluidos) para facilitar la instalación

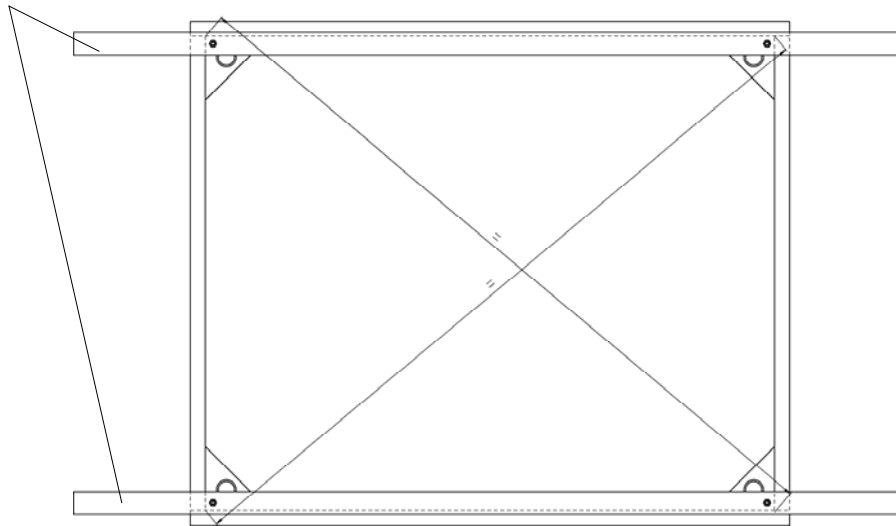

Liste de contrôle de pièces

- (1) Cadre de fosse de la série VF
- (4) Vis entièrement filetées, M10 x 250 (incluses)
- (4) Écrous, M10 (inclus)
- Plan de fondement (de l'utilisateur)

1. Déterminez l'emplacement de la plate-forme de pesage :

- Évitez les zones près des portes
- Évitez les zones très fréquentées
- Capacité portante de la base de la fosse : min. 1 500 kg / 25 cm²

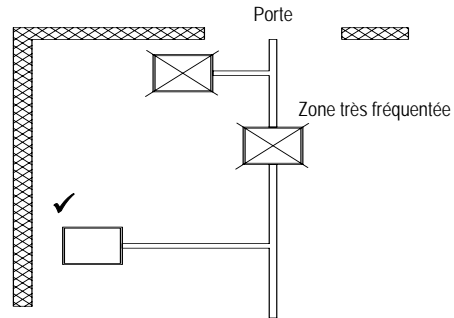

2. Déterminez l'emplacement de l'indicateur :

- Placez l'indicateur à un endroit offrant une visibilité maximale et un accès facile
- La longueur standard de câble de la base au terminal est de 5 m.

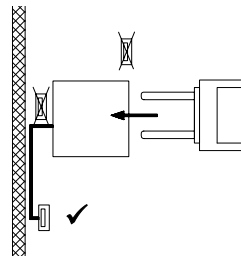

3. Creusez la fosse :

- Le diamètre standard de câble de la base au terminal est de 50 mm (Ø min).
- Acheminez le câble par les coins via deux tuyaux à 45°. N'utilisez pas de tuyau à angle droit.
- Creusez la fosse aux dimensions indiquées dans le tableau ci-dessous.

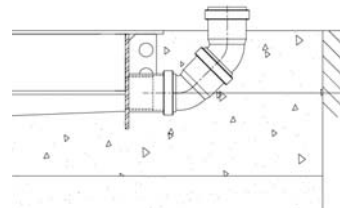

Modèle de plate-forme	Excavation (Larg x L)	Profondeur
VF...CS...	140 x 140 cm	14 cm environ (voir l'illustration suivante)
VF...DS...	160 x 160 cm	
VF... E...	185 x 210 cm	
VF...ES...	210 x 210 cm	
VF... G...	210 x 260 cm	

4. Préparez le cadre (voir l'illustration suivante) :

- Assurez-vous que les dimensions diagonales du cadre intérieur sont égales
- Fixez les poutres de support de mise à niveau aux (2) barres en bois (non incluses avec le cadre) à l'aide des (4) vis M10 entièrement filetées et des (4) écrous
- Placez le cadre dans la fosse (voir illustration)
- Réglez les vis et/ou les écrous pour mettre le cadre à niveau (**Remarque :** le cadre doit être à niveau)
- Structure du sol de la fosse : l'utilisateur doit concevoir la structure en fonction des besoins de drainage

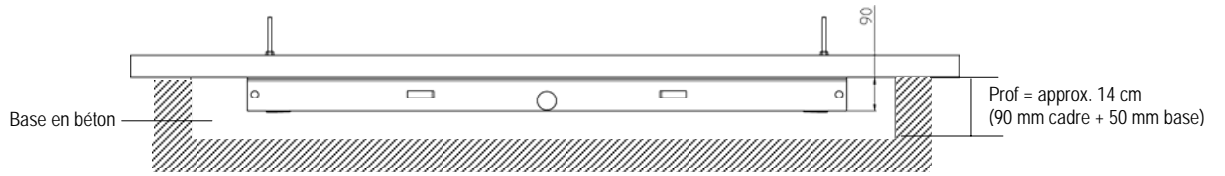

Barres en bois (non incluses avec le cadre) facilitant l'installation

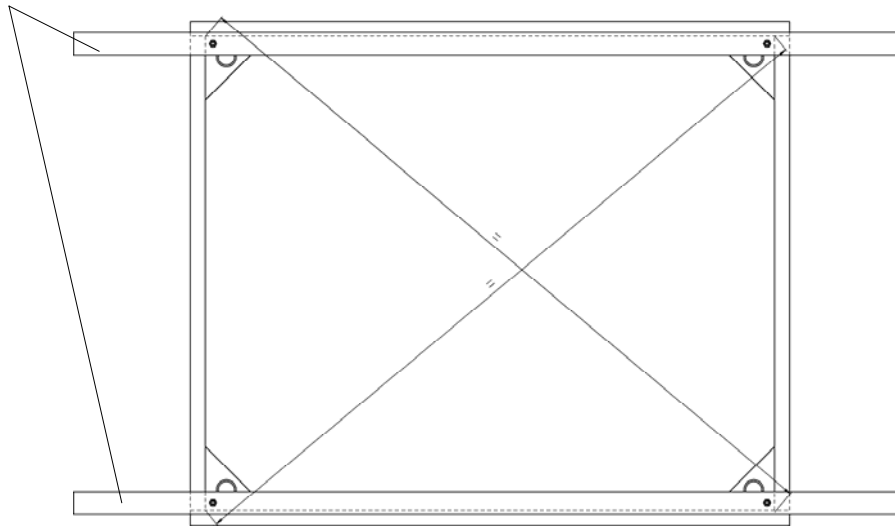

Checkliste für Ersatzteile

- (1) Grubenrahmeneinheit der VF-Serie
- (4) Vollgewinde, M10 x 250 (inbegriffen)
- (4) Muttern, M10 (inbegriffen)
- Fundamentplan (vom Benutzer)

1. Korrekte Platzierung der Wägeplattform festlegen:

- Bereiche nahe Türen vermeiden
- Bereiche mit starkem Verkehr vermeiden
- Tragkapazität des Grubensockels: min. 1.500 kg / 25 cm²

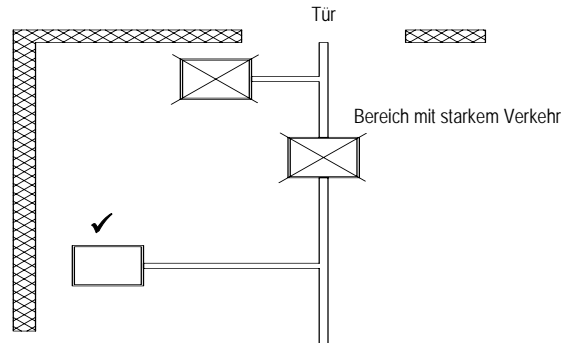
**2. Platzierung des Indikators festlegen:**

- Indikator so aufstellen, dass maximale Sichtbarkeit und leichter Zugriff gewährleistet ist
- Standardkabellänge von Sockel zu Klemme ist 5 m.

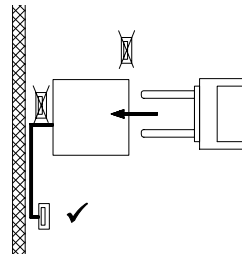
**3. Grube ausheben:**

- Standardkabeldurchmesser von Sockel zu Klemme ist mind. 50 mm Ø
- In Ecken das Kabel durch zwei 45°-Rohre führen. Keine rechteckigen Rohre verwenden.
- Die Grube entsprechend den nachstehenden Abmessungen ausheben.

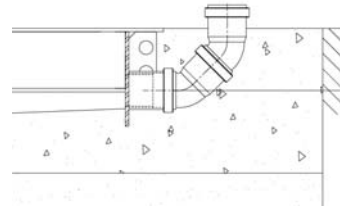

Plattformmodell	Aushebung (B x L)	Tiefe
VF...CS...	140 x 140 cm	ca. 14 cm (Siehe folgende Abbildung)
VF...DS...	160 x 160 cm	
VF... E...	185 x 210 cm	
VF...ES...	210 x 210 cm	
VF... G...	210 x 260 cm	

4. Rahmengerüst vorbereiten (siehe folgende Abbildung):

- Sicherstellen, dass die diagonalen Innenabmessungen des Rahmens gleich sind
- Die Nivellierungsstützträger an (2) Holzstangen befestigen (nicht in Rahmeneinheit enthalten) mit den (4) M10-Schrauben mit Vollgewinde und Muttern
- Rahmen wie abgebildet in Grube positionieren
- Die Schrauben und/oder Muttern nach Bedarf einstellen, um den Rahmen zu nivellieren (**Hinweis:** Rahmen muss nivelliert sein)
- Sockelaufbau der Grube: der Benutzer muss Drainageanforderungen bestimmen und den Aufbau entsprechend konstruieren

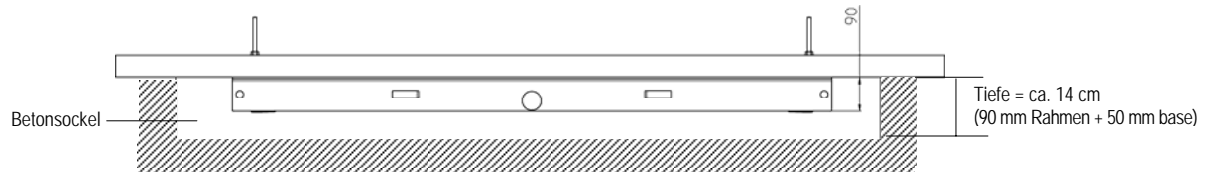

Holzstangen (nicht in Rahmeneinheit inbegriffen) zur leichteren Installation

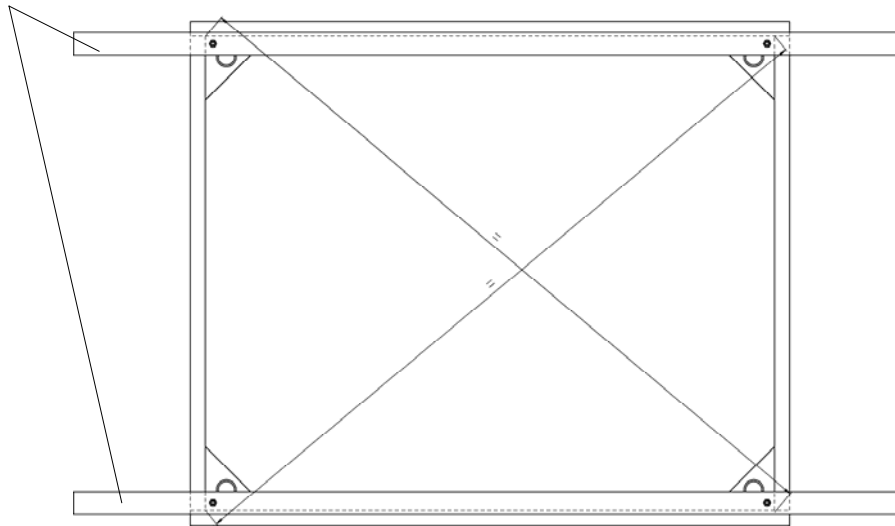

Lista di controllo delle Parti

- (1) Unità del telaio dell'alimentatore serie VF
- (4) M10 x 250 completamente filettato (incluso)
- (4) Viti, M10 (incluse)
- Impianto delle fondamenta (dall'utente)

1. Determinare il posizionamento appropriato della piattaforma di pesa:

- Evitare zone vicine alle porte
- Evitare aree trafficate
- Capacità di sostegno del carico della base dell'alimentatore: 1500 kg/25 cm² minimo

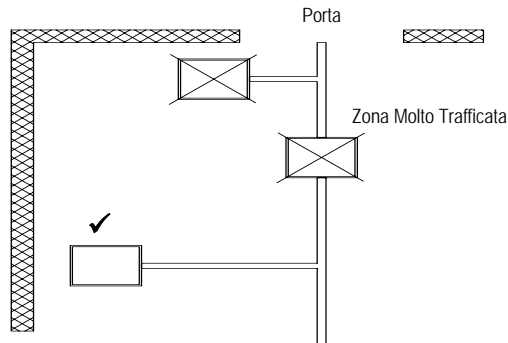

2. Determinare la posizione dell'indicatore:

- Posizionare l'indicatore per la massima visibilità e accesso agevole
- La lunghezza del cavo standard che collega la base al terminale è di 5 m.

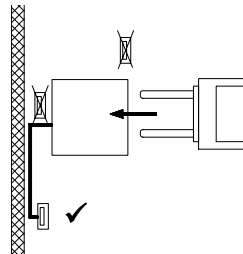

3. Interrare l'alimentatore:

- Il diametro del cavo standard che collega la base al terminale è 50 mm minimo.
- Instradare il cavo intorno agli angoli con due tubi a 45°. Non usare un tubo ad angolo retto.
- Interrare l'alimentatore rispettando le misure date nella tabella che segue:

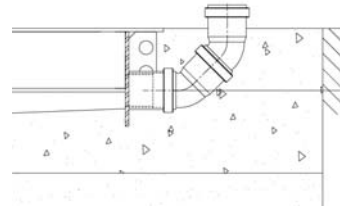

Modello della piattaforma	Interramento (P x L)	Profondità
VF...CS...	140 x 140 cm	14 cm ca. (vedere la Figura seguente).
VF...DS...	160 x 160 cm	
VF... E...	185 x 210 cm	
VF...ES...	210 x 210 cm	
VF... G...	210 x 260 cm	

4. Preparare il telaio (vedere la Figura seguente)

- Verificare che le dimensioni della diagonale del telaio interno siano uguali
- Fissare le travi di supporto del livello a due (2) barre di legno (non incluse nell'unità del telaio) con le (4) M10 completamente filettate e le viti
- Posizionare il telaio all'interno dell'alimentatore come illustrato
- Regolare i perni e/o le viti secondo necessità in base al livello del telaio **Nota:** Il telaio deve trovarsi a livello.
- Struttura di terra dell'alimentatore: è necessario che l'utente determini le esigenze di scarico e progetti la struttura in maniera consona

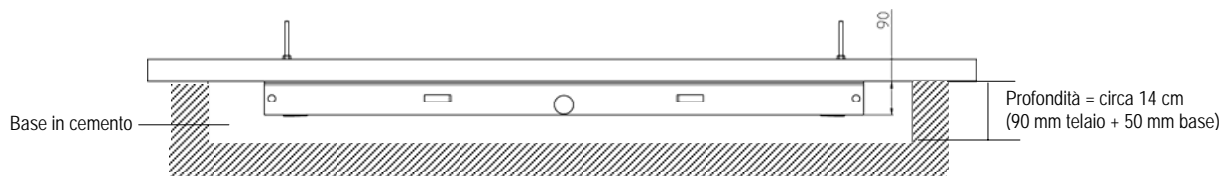

Barre in legno (non incluse con il telaio) per facilitare l'installazione

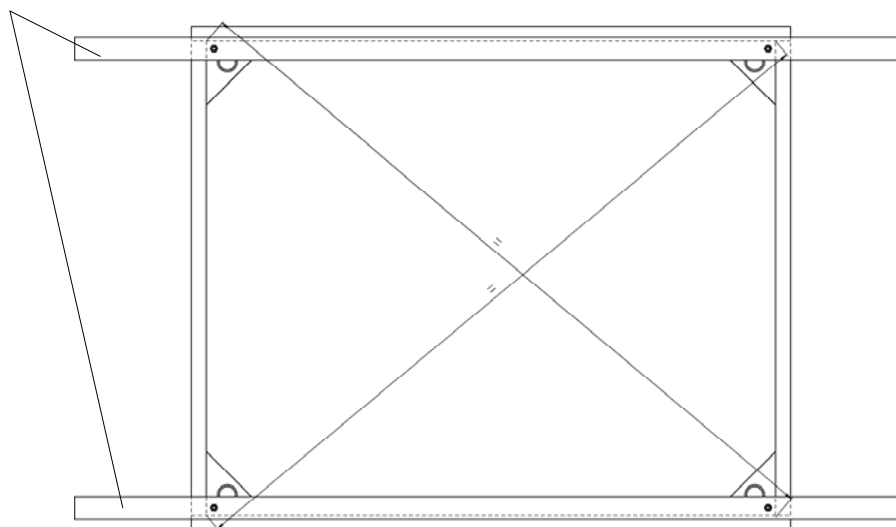



www.ohaus.com

With offices worldwide / Con oficinas en todo el mundo / Avec des bureaux dans le monde entier / Weltweite Geschäftsstellen
/ Con uffici in tutto il mondo.

© Ohaus Corporation 2006, all rights reserved / todos los derechos reservados / tous droits réservés / alle rechte
vorbehalten / tutti i diritti riservati.



P/N 80030506
Printed in Germany